

ダンボール迷路 取扱説明書



組み立て・使用の際の注意

組み立ての前にお読み下さい

- 組み立て時には必ず軍手などの手袋を着用し、ケガをしない様に十分にお気をつけて下さい。
- 火または水に絶対近づけないで下さい。
- 極端な高湿・低湿または、高温低温などの環境下で使用すると急速に劣化する恐れがあります。
- 設置作業時に転倒しないよう十分ご注意ください。
- 設置は確実に行って下さい。設置がしっかりと行われていないと、本製品が転倒するなどのトラブルの原因となる可能性があります。
- 本製品は屋内の風が吹き込まない場所でご使用下さい。

内容品

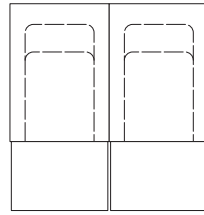

■マス

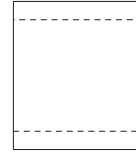

■パット



■クラフトテープ



■出入口看板



■取扱説明書(本紙)

組み立て方

組み立ての際は、カッターを用意して下さい。

【1】たたまれたマスを広げます。

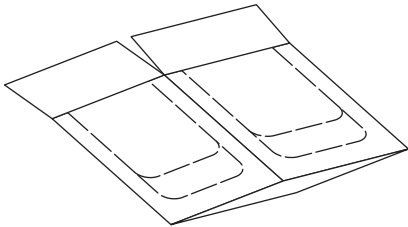

【2】フラップを閉じます。

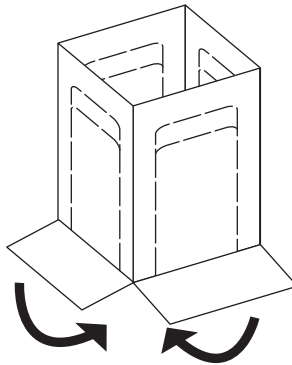

【3】カッターなどを使用してミシンにそって通路をくり抜きます。

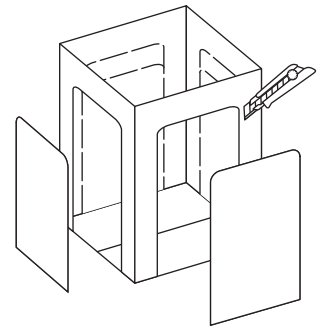

【4】マスの底面のフラップ同士を留めて下さい。
※跳ね上がり防止

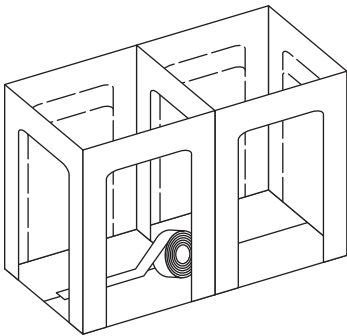

【5】マス同士の上部をクラフトテープで連結させます。
※2カ所以上連結させて下さい。

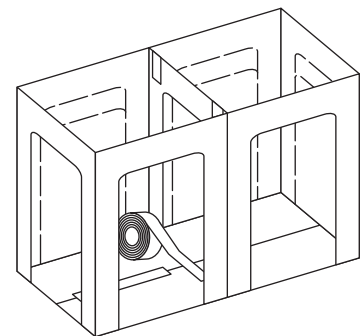
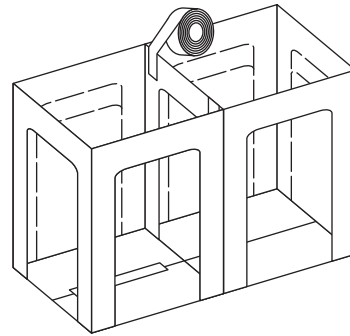

出入口に付属の看板を付けて下さい

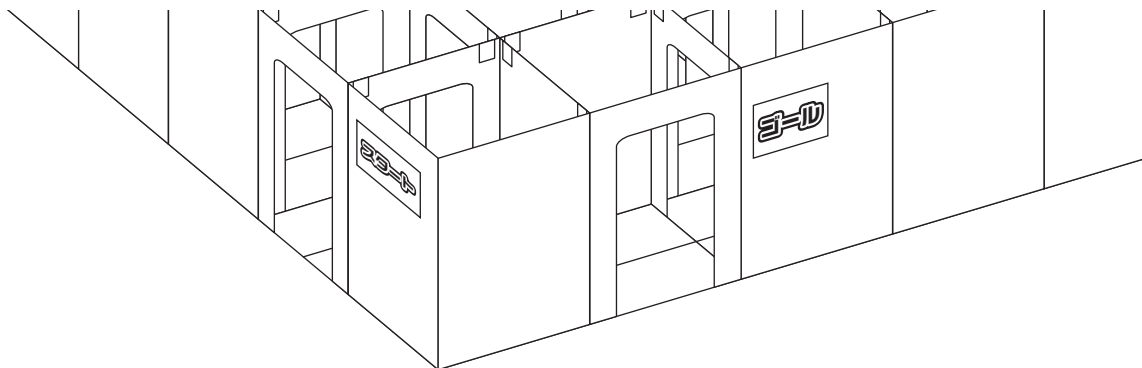

ご使用後は各自治体の方法に従って破棄(リサイクル)して下さい。

ダンボール迷路のここがスゴイ

迷路は四角とは限りません
ユニークなコースも思いのまま

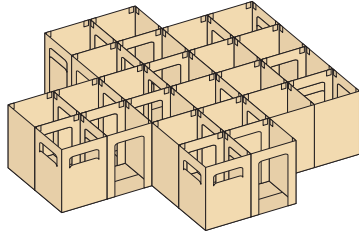

プラスチックや金属など
処分の難しいパーツは使わず
クラフトテープで簡単連結

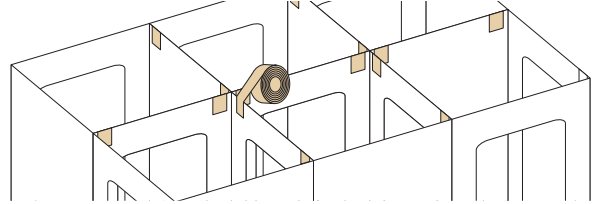

窓穴が空けられます
光が取り込まれ
中の楽しい様子も見られます

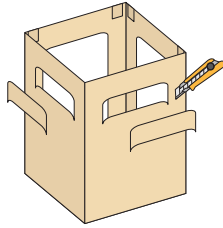

通路の大きさが2通り
子どもの身長に合わせて切り取って下さい
大きい通路は大人も楽しめます

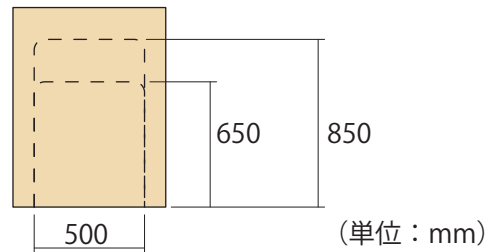

付属のパットで楽しさ倍増

パットでフタをすればトンネルに

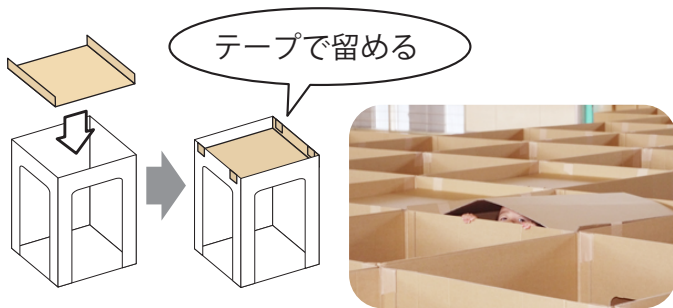

コースが変更できます

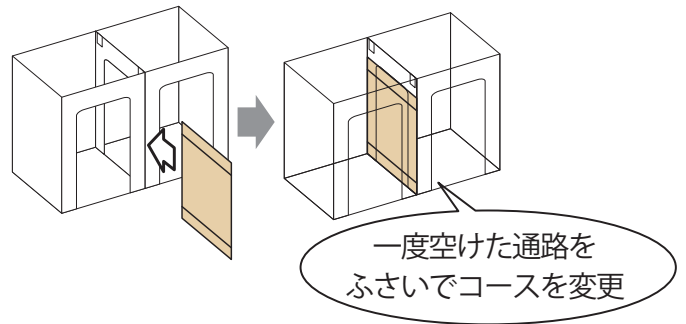

出入口が変更できます
コースの雰囲気も変わります

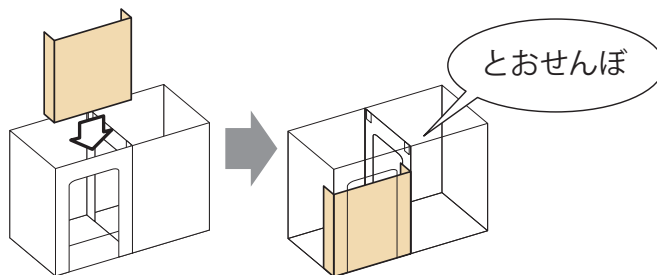

迷路内は土足厳禁
出入口の前に敷けば
くつ脱ぎスペースに

